

ウイング補強用

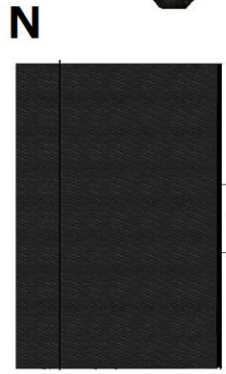

切り取り注意  
指を切らないこと



SL(C571)状差し Ver.3.5 2020 10 By M.M

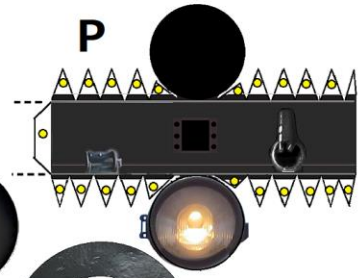
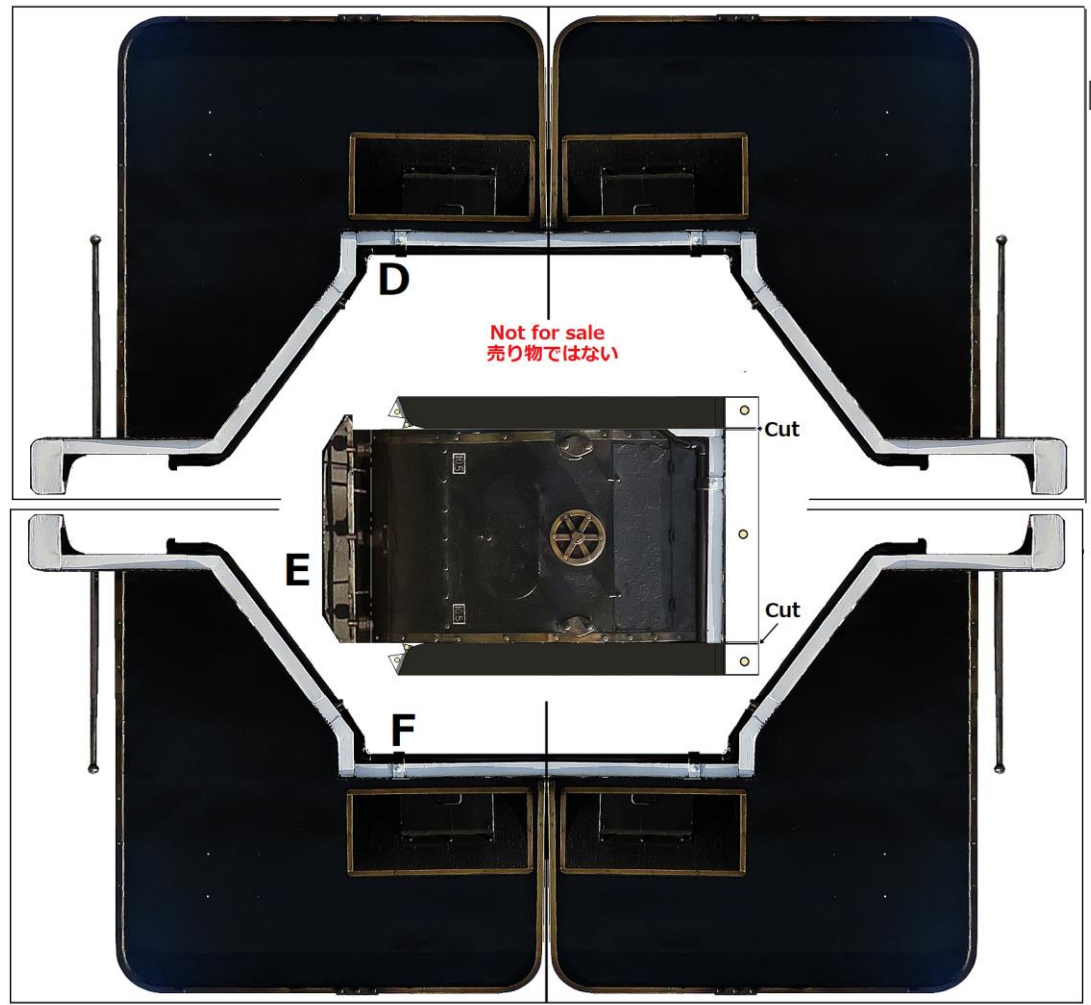

カッター  
半分に折って  
切り取る

1937年(昭和12年)3月22日川崎車輛にて落成  
(製造番号 1769)  
1945年(昭和20年)に宇都宮機関区で空襲に遭遇  
1961年(昭和36年)2月9日 脱線転落大破 9月 修理  
1972年(昭和47年)5月 お召し列車牽引機 改装  
9月30日と10月1日の両日 鉄道100年記念特別列車  
10月3日に梅小路機関区へと異動  
1979年(昭和54年)SLの復活運転決定  
1988年(昭和63年)7月 S.L.山口号  
2005年(平成17年)末から2006年(平成18年)4月ま  
で、梅小路運転区において全般検査・修理  
2006年(平成18年)準鉄道記念物に指定  
2007年(平成19年)3月22日 竣工70周年  
2014年(平成26年)8月1日「SL復活運転35周年」  
大部分が新製品化  
2014年(平成26年)7月5日に「SLやまぐち号」の運用  
に復帰 2018年(令和元年)修理後 復帰



Op1 車体上のステップ用

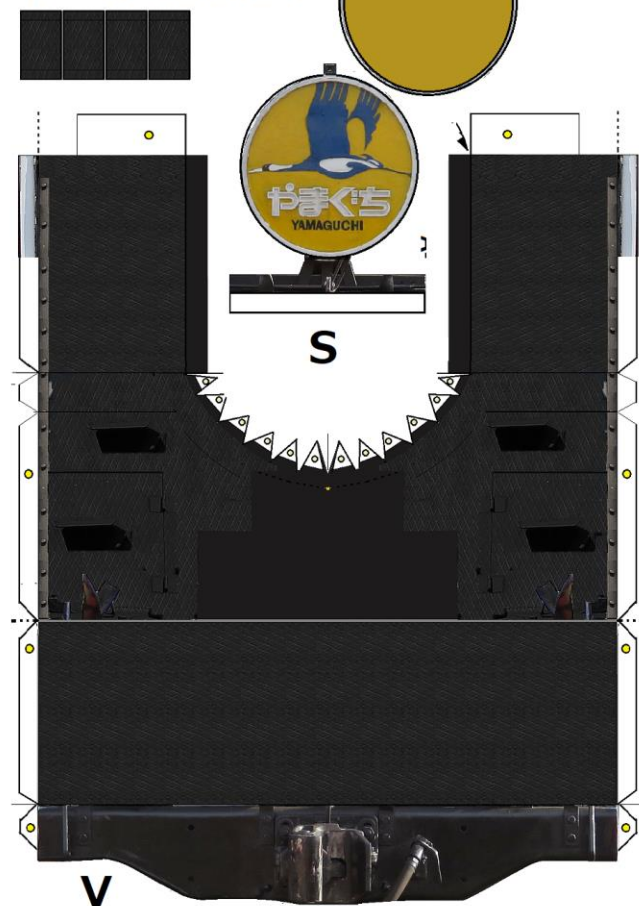

Not for sale  
売り物ではない

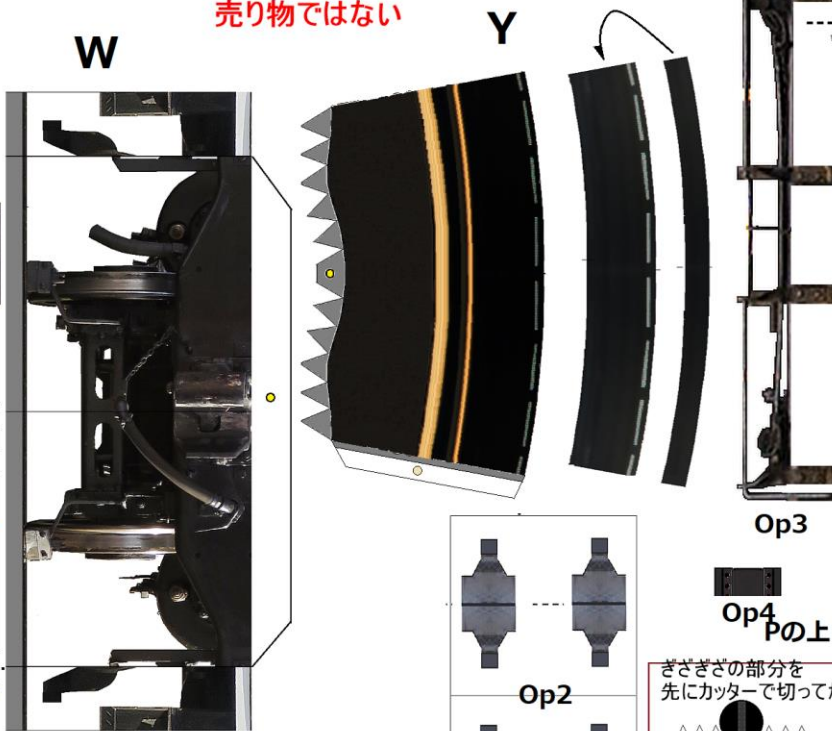

準備物  
はさみ  
カッター カッターマット  
定規  
木工ボンド(速乾)  
爪楊枝  
竹串  
筆ペン・黒マジック  
丸い棒(小・中・大)  
ピンセット

ここが最初

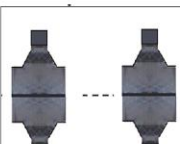
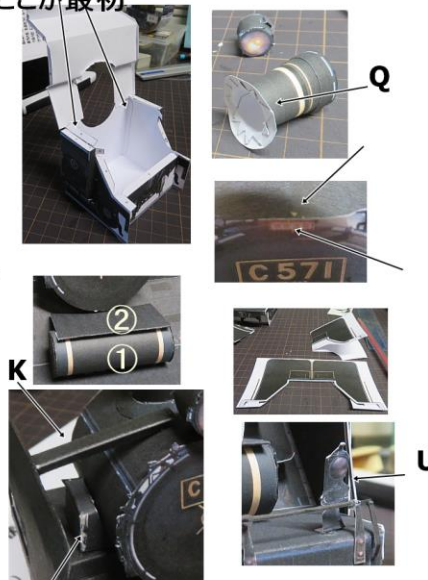

Op2

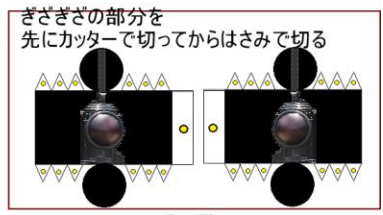

Op5 Uの上に

Op4  
Pの上に

Z

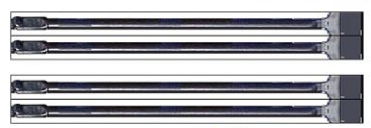

Op6  
黒の水引が良い

指を切らないように!!!



Op7  
Op3の部分

